

Systeme de Sécurité

Manuel de l'utilisateur

VISTA-10SE

ADEMCO

Une Compagnie de Honeywell

IMPORTANT!

PROTECTION ANTI-INTRUSION ADÉQUATE

Pour une protection anti-intrusion adéquate, des détecteurs devraient être localisés *sur tous les points d'entrées possibles* de votre résidence ou de votre commerce. Ce qui inclut également tous les puits de lumière qui pourraient être présents et, dans le cas de bâtiments multi-étages, les fenêtres supérieures.

PRÉALERTE DE DÉTECTION D'INCENDIE

Dans les résidences, une préalerte de détection d'incendie est importante. Les détecteurs de fumée et de chaleur ont joué un rôle clé dans la réduction des décès causés par le feu au Canada. En tenant compte du nombre et de l'emplacement des détecteurs de fumée/chaleur, nous souscrivons aux recommandations contenues dans le Code National d'Alarme d'Incendie de l'Association Nationale de Protection Incendie (NFPA 72). Ces recommandations sont décrites à la page 31 de ce manuel.

À propos de ce manuel

Ce manuel est un guide pratique qui vous renseigne sur les caractéristiques et les avantages de votre système. Vous y retrouverez la description des composants et de leur fonction ainsi que des instructions claires, décrites étape par étape, pour les procédures d'utilisation normale et d'urgence. Ce manuel devrait être rangé dans un endroit approprié afin que vous puissiez vous y référer en cas de besoin.

TABLE DES MATIÈRES

VUE D'ENSEMBLE DU SYSTÈME	4	ARMER TOUTE LA PROTECTION (TOTAL)	19
Généralité	4	DÉSARMER LE SYSTÈME ET EFFACER LES ALARMES	20
Zones	4	ALARME DE SORTIE	21
Protection Antivol	4	MODE CARILLON	22
Caractéristique Carillon	4	TOUCHES DE PANIQUE	23
Alarmes	5	OPTIONS DE RELAIS	24
Mémoire des alarmes	5	VÉRIFICATION DU SYSTÈME	25
Possibilité d'Accès téléphonique & Réponse vocale	5	CARACTÉRISTIQUE DE TÉLÉDÉPÊCHE	26
Caractéristique de télédepêche	5	CONDITIONS DE DÉFECTUOSITÉ	27
À PROPOS DES CLAVIERS	6	Affichages "VÉRIFIER" et "BAT"	27
Généralité	6	Autres affichages de défektivosité	28
Types de claviers	6	Panne complète d'alimentation	29
FONCTIONS DES CLAVIERS	8	Dans le cas de défaillance opérationnelle du téléphone	29
CODES CONFIDENTIELS	11	SYSTÈME D'ALARME D'INCENDIE	30
Pour assigner, changer ou effacer un code	11	Généralité	30
Code d'embuscade	11	Faire taire une alarme d'incendie	30
Pour changer votre Code Maître	12	Activation manuelle d'une alarme d'incendie	31
Armement Rapide	12	RECOMMANDATIONS NFPA	32
Smartphone Code d'Accès Téléphonique	12	ÉVACUATION EN CAS D'URGENCE	33
DÉLAIS D'ENTRÉE ET DE SORTIE	13	GUIDE RAPIDE DES FONCTIONS DU SYSTÈME	34
Informations générales	13	SOMMAIRE DES AVERTISSEMENTS AUDIBLES/VISUELS	35
Tonalité d'alerte du délai de sortie	13	Clavier à affichage fixe	35
VÉRIFICATION DES ZONES OUVERTES	14	Clavier à affichage personnalisé	36
CONTOURNEMENT DES ZONES DE PROTECTION	15	LISTE DES ZONES PROTÉGÉES	37
Utilisation de la touche EXCLUSION	15	MINISTÈRE DES COMMUNICATIONS DU CANADA (DOC)	38
Contournement Rapide	16	RESTRICTIONS DE CE SYSTÈME D'ALARME	40
ARMER UNIQUEMENT LE PÉRIMÈTRE (PARTIEL)	17		
ARMER UNIQUEMENT LE PÉRIMÈTRE (INSTANT)	18		

VUE D'ENSEMBLE DU SYSTÈME

Généralité Nous tenons à vous féliciter pour l'installation de votre Système de Sécurité ADEMCO. En choisissant ce système, vous avez pris une sage décision puisqu'il représente la plus récente technologie offerte à ce jour en matière de protection incluant la technologie à microprocesseur qui permet de superviser tous les états du système.

En gros, ce système vous procure trois formes de protection : antivol, incendie et urgence. Votre système devrait être constitué d'au moins un clavier qui vous permet le plein contrôle de votre système et de son fonctionnement et de divers détecteurs tels que des détecteurs de mouvement et des contacts de portes et fenêtres. Votre système peut également avoir été programmé de façon à transmettre automatiquement, via une ligne téléphonique, les messages d'alarme à un centre de télésurveillance.

Toutes les fonctions de votre système sont contrôlées à partir de votre clavier (ou de vos claviers si vous en avez plus d'un). Ces fonctions sont décrites à la section suivante : *À PROPOS DES CLAVIERS*.

Zones Les dispositifs de détection de votre système ont été assignés à diverses "zones". Par exemple : le contact installé sur votre porte d'entrée/sortie pourrait avoir été assigné à la zone 01, les contacts de fenêtres de la chambre des maîtres à la zone 04 et ainsi de suite. Ces numéros de zones apparaîtront sur l'afficheur lorsqu'une condition d'alarme ou de défectuosité se présentera.

Protection Antivol Pour mettre en service la protection antivol de votre système et permettre la détection de condition d'alarme et le déclenchement de l'avertisseur sonore, votre système doit au préalable être "armé". Votre système peut être armé dans l'un des trois modes suivants : PARTIEL, TOTAL et INSTANT. Pour les instructions d'utilisation de ces trois modes d'opération, référez-vous aux sections qui traitent de *L'ARMEMENT DU SYSTÈME*.

Caractéristique Carillon L'utilisation du mode CARILLON permet de régler votre système de façon à ce qu'il vous avise de l'ouverture d'une porte ou d'une fenêtre lorsqu'il est désarmé. Dans ce mode, lorsqu'une porte ou une fenêtre s'ouvrira, le clavier émettra trois tonalités.

VUE D'ENSEMBLE DU SYSTÈME (Suite)

- Alarmes** Lorsqu'une alarme est déclenchée, le clavier et les avertisseurs sonores externes émettent une tonalité et un message identifiant la ou les zones qui ont provoqué l'alarme est affiché sur le clavier. En plus, un message d'alarme est transmis au centre de télésurveillance. Pour faire taire les avertisseurs sonores, vous devez simplement désarmer le système.
- Mémoire des alarmes** Le clavier affiche le numéro de zone et le type d'alarme de toutes les zones qui sont en condition d'alarme. Ces messages demeurent affichés *même si le système a été désarmé et cela jusqu'à ce que l'utilisateur les efface*. Notez le numéro de la zone qui est affiché sur le clavier et effectuez une seconde fois la séquence d'ARRÊT pour effacer la "Mémoire des alarmes" et rétablir le message "Prêt". Si le message "Prêt" ne s'affiche pas, rendez-vous à l'emplacement de la zone affichée et corrigez l'anomalie (fermez les fenêtres, etc.). Si l'anomalie ne peut être corrigée, avisez le centre de télésurveillance.
- Possibilité d'Accès téléphonique & Réponse vocale (Optionnelle)** Votre système peut être muni d'un module téléphonique qui vous permet d'accéder à votre système via un téléphone à tonalité peu importe que vous soyez à l'intérieur des lieux ou en que vous effectuiez un appel de l'extérieur. Le module d'accès téléphonique vous permet d'effectuer les options suivantes :
- Recevoir des messages vocaux synthétisés, via le téléphone, concernant les états de votre système de sécurité.
 - Armer et désarmer le système et exécuter la majorité des commandes de fonction via le téléphone suivi par une confirmation vocale à la suite de chaque entrée de commande.
- L'information complète concernant l'utilisation de cette caractéristique se retrouve dans le manuel intitulé PHONE ACCESS USER'S GUIDE qui accompagne le module vocal.
- Caractéristique de télédépêche** Si la caractéristique de télédépêche a été programmée dans votre système, le panneau de contrôle répondra à certaines conditions qui se présenteront sur votre système en transmettant à un téléavertisseur un code numérique pour indiquer le type de condition qui vient de se présenter.
- Pour obtenir de l'information détaillée, référez-vous à la *section CARACTÉRISTIQUE DE TÉLÉDÉPÊCHE* à la page 25.

À PROPOS DES CLAVIERS

Généralité Vos claviers vous permettent de contrôler toutes les fonctions du système. Ils sont dotés d'une membrane de touches numériques ressemblant au clavier d'un téléphone et d'un afficheur à cristaux liquides qui indique la nature et l'emplacement de tous les événements.

Chaque clavier intègre un avertisseur sonore qui émet une tonalité d'alarme durant les conditions d'alarmes et de défauts et une tonalité d'avertissement durant la période des délais d'entrée et de sortie. L'avertisseur émet également un signal d'accusé de réception lorsqu'une touche est enfoncée et une tonalité de confirmation lorsque l'entrée d'une commande est réussie.

Types de claviers Deux types de clavier sont disponibles : un clavier à affichage personnalisé et un clavier à affichage fixe. L'un ou l'autre ou les deux types peuvent être utilisés sur votre système (voir page 9). Bien qu'ils soient d'apparence différente, les deux types de claviers fonctionnent de la même manière à l'exception de la fenêtre d'affichage. Les touches de ces claviers sont localisées sous une porte s'ouvrant vers le bas qui peut être retirée à votre convenance.

- **Clavier à affichage personnalisé**

Clavier à affichage à cristaux liquides muni de 2 lignes, 32 caractères alphanumériques, permettant d'indiquer la nature et l'emplacement de tous les événements en Anglais simple.

- **Clavier à affichage fixe**

Pratiquement similaire au clavier à affichage personnalisé à l'exception de son afficheur à cristaux liquides qui utilise des mots (fixes) pré-définis pour identifier la nature et l'emplacement des événements.

À moins d'avis contraire, toutes les commandes et procédures décrites dans le présent manuel s'appliquent aux deux types de claviers.

Les affichages typiques qui apparaîtront sur les deux types de claviers, clavier à affichage personnalisé et à affichage fixe, sont représentés tout au long de ce manuel.

À PROPOS DES CLAVIERS

CLAVIER À AFFICHAGE FIXE

TOTAL	Toutes les zones antivol, intérieures et périmétriques sont armées.
PARTIEL	Les zones antivol telles que les fenêtres et les portes sont armées. Les zones intérieures sont hors fonction.
INSTANT	Les zones antivol périmétriques sont armées et le délai d'entrée n'est pas activé.
EXCLUSION	Une ou plusieurs zones antivol ont été contournées.
PAS PRÊT	Apparaît lorsqu'une portion du système antivol n'est pas prête pour l'armement (causé par l'ouverture d'une ou de plusieurs zones de protection).
PRÊT	La section antivol du système est prête à être armée.
ABS. SECT.	Apparaît lorsque l'alimentation CA est interrompue. Le système fonctionne sur l'alimentation de la batterie de secours.
SECT	Apparaît lorsque l'alimentation CA est présente.
CARILLON	Apparaît lorsque la caractéristique CARILLON est en fonction.
BAT	Batterie du système faible (si aucun numéro de zone est affiché), ou condition de pile faible sur un détecteur sans fil (si un numéro de zone est également affiché).
ALARME	Apparaît lorsqu'une intrusion est détectée et que le système est armé. Également accompagné du numéro d'identification de la zone en alarme. La mention FEU apparaît également lorsqu'une alarme d'incendie est détectée.
VÉRIFIER	Apparaît à tout moment lorsqu'une défaillance est détectée dans le système ou si une anomalie est détectée sur une zone intrusion JOUR (défectuosité)/NUIT (alarme) lorsque le système est désarmé. Également accompagné du numéro de la zone qui présente une défectuosité.
FEU	Apparaît lorsqu'une alarme d'incendie est présente. Également accompagné de l'affichage du numéro de la zone en alarme.

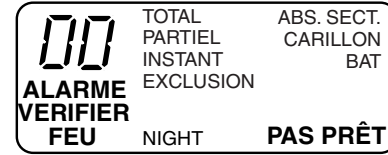

CLAVIER À AFFICHAGE FIXE

FONCTIONS DES CLAVIERS

1. FENÊTRE D’AFFICHAGE.

Clavier à affichage personnalisé: Clavier à affichage à cristaux liquides muni de 2 lignes, 32 caractères alphanumériques, permettant d’identifier les points de protection, les états et les messages du système.

Clavier à affichage fixe: Affiche le numéro d’identification des zones de protection et les messages d’états du système en utilisant des mots pré-définis.

1. **1** **TOUCHE ARRÊT:** Désarme la portion antivol du système, fait taire les alarmes et les indicateurs sonores de défektivité et efface l’affichage visuel suite à la correction du problème.
2. **2** **TOUCHE TOTAL:** Arme totalement le système antivol, soit le périmètre et l’intérieur.
3. **3** **TOUCHE PARTIEL:** Arme seulement la portion périmètre du système antivol. La protection intérieure n’est pas armée, ce qui vous permet de vous déplacer librement à l’intérieur des lieux sans déclencher d’alarme.
4. **4** N’est pas une touche de fonction. Utilisée seulement en tant que touche numérique.
5. **5** **TOUCHE TEST:** Permet de vérifier le système et l’alarme sonore si le système est désarmé. Pour les procédures de vérification, référez-vous à la section VÉRIFICATION DU SYSTÈME.

6. **6** **TOUCHE EXCLUSION:** Permet de contourner individuellement certaines zones de protection afin qu’elles ne soient pas supervisées par le système.
7. **7** **TOUCHE INSTANT:** Arme de façon similaire au mode PARTIEL à l’exception que le délai d’entrée n’est pas activé. L’ouverture de la porte désignée entrée/sortie déclenchera instantanément une alarme.
8. **8** **TOUCHE CODE:** Utilisée pour assigner des codes d’usager additionnels pour les autres usagers du système.
9. **9** **TOUCHE CARILLON:** Permet d’activer ou de désactiver le mode CARILLON. Lorsqu’activé et que le système est désarmé, l’ouverture de portes ou de fenêtres entraîneront l’émission de 3 bips sur le ou les claviers.
10. ***** **TOUCHE PRÊT:** Permet d’afficher toutes les zones de protections qui sont ouvertes.
11. **#** **TOUCHE #:** Touche d’"Armement Rapide" qui permet d’ARMER le système sans qu’il soit requis d’entrer un code confidentiel (si cette option est programmée).
12. **TOUCHES 0-9†:** Utilisées pour entrer les codes confidentiels.

14. **VOYANT PRÊT:** (VERT) S'allume lorsque le système est prêt à être armé (aucune anomalie présente). Lorsque le système est désarmé, ce voyant s'allume et s'éteint chaque fois que des zones de protection sont ouvertes ou fermées.

15. **VOYANT MISE EN SERVICE:** (ROUGE) S'allume après que le système ait été armé.

16. **AVERTISSEUR SONORE INTERNE:** L'avertisseur sonore intégré au clavier imite la ou les sirènes d'alarme durant les alarmes et émet également des bips durant certaines fonctions du système.

17. **TOUCHES D'URGENCE (PANIQUE):** Sur les claviers à affichage personnalisé, les touches A, B et C peuvent être programmées pour des fonctions d'urgence. Sur les claviers à affichage fixe, certaines combinaisons de deux touches sont utilisées pour cet usage.

Pour de plus amples informations, référez-vous à la section TOUCHES DE PANIQUE.

† **Note:** Les touches à et à permettent chacune d'exécuter une fonction (ARRÊT, PARTIEL, TOTAL, etc.) lorsqu'elles sont précédées par l'entrée d'un code confidentiel (tel que décrit ci-dessus).

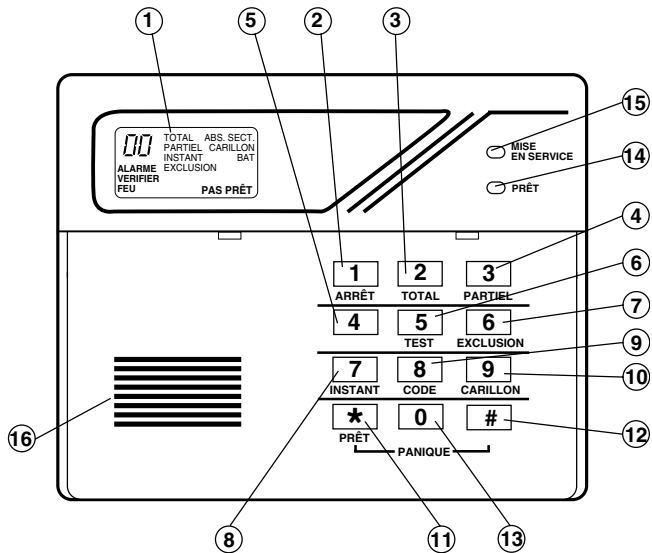

Clavier à affichage fixe

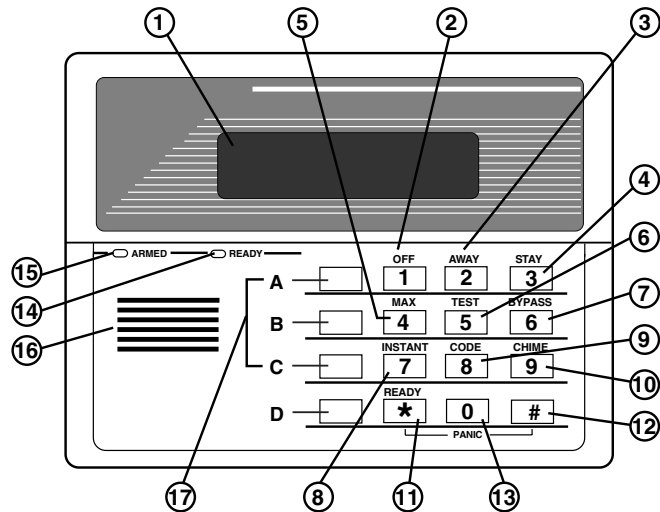

Clavier à affichage personnalisé

(Claviers illustrés sans porte de protection)

IMPORTANT!

- Lors de l'entrée de codes ou de commandes, le délai qui s'écoule entre l'entrée de deux touches ne doit pas excéder 10 secondes. Si plus de 10 secondes s'écoulent sans qu'une touche soit enfoncée, l'entrée sera annulée et la séquence devra être entrée à nouveau depuis le début. Ceci est valable pour toutes les procédures décrites dans ce manuel.
- Si vous faites une erreur en entrant un code confidentiel, arrêtez, appuyez sur la touche [*], et recommencez. Si vous vous arrêtez au milieu d'un code et que par la suite vous tentez de le ré-entrer sans effectuer la séquence précédente, il est possible qu'un code erroné soit entré.

CODES CONFIDENTIELS

Généralité

Au moment de l'installation, votre installateur vous a programmé un code maître à quatre chiffres. Ce code n'est connu que par vous et les vôtres. Ce code est utilisé pour exécuter la plupart des fonctions du système incluant l'armement et le désarmement. Pour plus de sécurité, des codes d'utilisateur peuvent également être assignés aux gens qu'y n'ont pas besoin de connaître le code maître. *Note: Le code maître demeure effectif même si vous assignez des codes d'utilisateur.*

IMPORTANT! Lorsque vous entrez l'une ou l'autre des commandes suivantes, le délai entre deux étapes ne doit pas excéder 10 secondes. Si plus de 10 secondes s'écoulent entre les étapes, l'entrée sera annulée et la séquence devra être reprise depuis le début.

Pour assigner, changer ou effacer un code

Le code maître peut être utilisé pour assigner jusqu'à 5 codes d'utilisateur secondaire. Il peut aussi être utilisé pour changer ou pour effacer n'importe quel code d'utilisateur du système.

Pour changer un code d'utilisateur:

1. Entrez votre **code maître** suivi de la touche [8] "CODE".
2. Entrez le **chiffre correspondant à l'utilisateur** pour lequel vous désirez changer ou assigner un code. (vous pouvez assigner un code aux usagers 3 à 7).
3. Entrez le **code confidentiel à 4 chiffres** qui sera utilisé par cet utilisateur. Une fois l'entrée du code d'utilisateur réussie, le clavier émet une tonalité "BIP".

Exemple: Pour assigner un code à l'utilisateur #3, entrez la séquence suivante:

CODE MAÎTRE + 8 + 3 + CODE CONFIDENTIEL À 4 CHIFFRES DÉSIRÉ.

Pour effacer un code d'utilisateur:

Exécutez les étapes 1 et 2 décrites ci-dessus, puis arrêtez. Quelques instants plus tard, le clavier émettra une tonalité "BIP" pour indiquer que le code a été effacé.

Il est recommandé de ne pas utiliser de codes trop évidents tels: 1-1-1-1 ou 1-2-3-4

Vous ne devriez pas montrer aux usagers temporaires comment utiliser les fonctions qui ne leur sont pas nécessaires. e.g. la façon de contourner une zone.
--

Code d'embuscade

Cette caractéristique est prévue pour les circonstances où vous seriez contraint à désarmer ou à armer le système sous la menace. Lorsqu'utilisée, le système répond normalement pendant qu'une alarme silencieuse est transmise au poste de télésurveillance les avisant de votre condition. (Si vous disposez de ce service).

Le code d'embuscade correspond au code confidentiel de 4 chiffres assigné à l'utilisateur numéro 8.

CODES CONFIDENTIELS (Suite)

Code d’embuscade (Suite) *Pour programmer un Code d’embuscade:*

Entrez votre **code maître + 8 + 8 + [code confidentiel à 4 chiffres désiré]**.

Le clavier émet une tonalité “BIP” confirmant l’entrée.

Important: Le Code d’embuscade doit être différent du code maître et de tous les codes d’usager du système!

Pour changer le Code d’embuscade:

Entrez votre **Code maître + 8 + 8 + [Nouveau code confidentiel à 4 chiffres]**.

Pour effacer le Code d’embuscade:

Entrez votre **Code maître + 8 + 8**, et **arrêtez**.

Lorsque le clavier émet une tonalité “BIP”, cela signifie que le code a été effacé.

1. Entrez votre **Code maître** et appuyez sur la touche [8] “**CODE**”.
2. Entrez “**2**”.
3. Entrez votre **nouveau Code maître**.
4. Entrez votre **nouveau Code maître de nouveau**. Le clavier émet 3 tonalités “BIP” pour confirmer l’acceptation.

Exemple: CODE MAÎTRE + 8 + 2 + NOUVEAU CODE MAÎTRE + NOUVEAU CODE MAÎTRE de nouveau

Si votre système supporte la fonction "Armement Rapide", vous pouvez appuyer sur la touche [#] pour armer le système sans avoir à entrer votre code confidentiel. Par contre, le code confidentiel est *toujours* requis pour désarmer le système. Demandez à votre installateur si la fonction “armement Rapide” est activée dans votre système ; si oui cochez ici.

Si votre système est muni d’un module Smartphone, votre installateur a programmé un code d’accès à 2 chiffres pour votre système. Vous pouvez le noter dans les cases de gauche.

L’information complète concernant l’utilisation de cette caractéristique d’accès téléphonique est disponible dans le manuel PHONE ACCESS USER’S GUIDE qui accompagne le module Smartphone.

MISE EN GARDE:

L’utilisation du Code d’embuscade peut causer, par inadvertance, la transmission d’un code d’embuscade au poste de télésurveillance.

Afin de prévenir les fausses alarmes, utilisez cette caractéristique avec grande précaution.

Pour changer votre Code Maître

“Armement Rapide” Utilisation de la touche



Smartphone

CODE D’ACCÈS TÉLÉPHONIQUE (si applicable)



DÉLAIS D'ENTRÉE ET DE SORTIE

Informations générales Votre système possède des délais d'entrée et de sortie prédéterminés. Lorsque vous armez votre système, le **délai de sortie** vous alloue une période de temps pour sortir par la porte désignée Entrée/Sortie sans déclencher l'alarme.

Le **délai d'entrée principale** vous alloue une période de temps pour désarmer le système lorsque vous êtes de retour et que vous entrez par la porte désignée Entrée/Sortie principale. Le **délai d'entrée secondaire** a été assigné à un autre type d'entrée (vérifiez auprès de votre installateur). Le système doit être désarmé avant que le délai d'entrée soit écoulé, sinon l'alarme sera déclenchée. Pour vous rappeler de désarmer le système, le clavier émet des tonalités "BIP" tout au long du délai.

En utilisant la fonction "Armement Instantané", vous pouvez armer le système et annuler le délai d'entrée. Ce mode procure une plus grande sécurité lorsque vous dormez, mais doit être utilisé avec précaution puisqu'une alarme sera déclenchée aussitôt qu'une zone de protection Entrée/Sortie ou Périmètre sera ouverte (porte, fenêtre etc.).

Vos délais d'entrée et de sortie sont les suivants:

Délai de sortie: secondes

Délai d'entrée principale: secondes

Délai d'entrée secondaire: secondes

Souvenez-vous qu'il n'y aura pas de délai d'entrée si vous utilisez la fonction "Armement Instantané".

Tonalité d'alerte du délai de sortie Lorsque vous armez en mode "TOTAL" (voir page 18), le clavier émet, pendant le délai de sortie, des tonalités "BIP" lentes pour vous rappeler de sortir. Les tonalités se feront plus rapprochées durant les cinq dernières secondes du délai de sortie. Une fois le système armé, vous pouvez faire taire les tonalités en appuyant sur n'importe quelle touche.

VÉRIFICATION DES ZONES OUVERTES

Utilisation de la touche Avant d'armer votre système, vous devez fermer ou contourner (voir **CONTOURNER DES ZONES DE PROTECTION**) toutes les portes, fenêtres, et autres zones de protection, sinon le clavier affichera "Pas Prêt" et le voyant PRÊT du clavier sera éteint. La touche "PRÊT" peut être utilisée pour afficher les zones qui empêchent l'armement (ouvertes). De cette façon, vous pouvez facilement repérer les zones que vous devez fermer.



Pour afficher les zones qui sont ouvertes, appuyez et relâchez simplement la touche **PRÊT** [*] (n'entrez pas votre code). Sécurisez ou contournez les zones affichées avant d'armer le système.

Lorsque toutes les zones sont sécurisées ou contournées, le message "Prêt" s'affiche et le voyant PRÊT s'allume. À ce moment le système peut être armé si désiré.

POUR AFFICHER LES ZONES OUVERTES, APPUYEZ SUR LA TOUCHE [*] PRÊT.

AFFICHAGE TYPIQUE
LORSQUE LE SYSTÈME N'EST
PAS PRÊT À ÊTRE ARMÉ

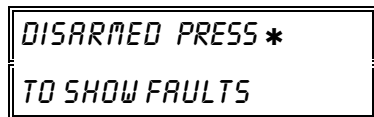

CLAVIER À AFFICHAGE
PERSONNALISÉ



CLAVIER À AFFICHAGE FIXE

AFFICHAGE TYPIQUE
INDICATION DES ZONES OUVERTES
(APRÈS AVOIR APPUYÉ SUR LA TOUCHE PRÊT)



CLAVIER À AFFICHAGE
PERSONNALISÉ

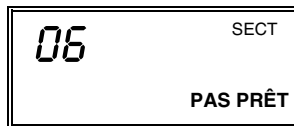

CLAVIER À AFFICHAGE FIXE

AFFICHAGE TYPIQUE
LORSQUE PRÊT À ARMER

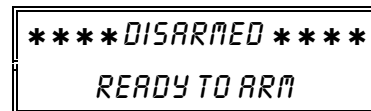

CLAVIER À AFFICHAGE
PERSONNALISÉ



CLAVIER À AFFICHAGE FIXE

CONTOURNEMENT DES ZONES DE PROTECTION

Utilisation de la touche

6 EXCLUSION

LIMITATION

Le système ne permet pas que les zones d'incendie soient contournées.

Tous les contournements sont enlevés lorsque la séquence d'arrêt est entrée (Code confidentiel + ARRÊT).

POUR CONTOURNER UNE ZONE:

- Entrez votre code.
- Appuyez sur la touche **EXCLUSION**.
- Entrez le numéro de zone.
- Attendez que les zones contournées soient affichées.
- Armez le système de la façon habituelle.

Cette touche est utilisée lorsque vous désirez armer votre système tout en laissant intentionnellement une ou plusieurs zones sans protection. Le système doit préalablement être désarmé.

1. Entrez votre **code confidentiel** et appuyez sur la touche **[6] EXCLUSION**
2. Entrez le **numéro des zones** à contourner (e.g., 06, 10, 13, etc.). Les numéros à *un chiffre* doivent être précédés par un zéro (e.g. 05, 06).
3. Lorsque terminé, le clavier affiche momentanément le message "exclusion" pour chaque zone contournée. Attendez que toutes ces zones aient été affichées pour confirmer leur contournement.
4. Armer le système comme d'habitude.

Les zones contournées ne sont pas protégées et ne déclencheront pas d'alarme si elles sont violées pendant que votre système est armé.

AFFICHAGE MOMENTANÉ TYPIQUE DES ZONES CONTOURNÉES

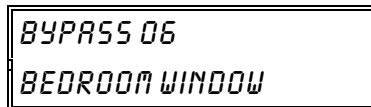

CLAVIER À AFFICHAGE PERSONNALISÉ

AFFICHAGE TYPIQUE UNE FOIS TOUTES LES ZONES CONTOURNÉES AFFICHÉES (AVANT L'ARMEMENT)



CLAVIER À AFFICHAGE PERSONNALISÉ



CLAVIER À AFFICHAGE FIXE



CLAVIER À AFFICHAGE FIXE

Pour afficher les zones contournées avant d'armer (voir les afficheurs ci-dessus à droite), entrez votre code confidentiel et appuyez sur la touche EXCLUSION [6]. Si la caractéristique "Contournement Rapide" (voir page suivante) est activée, cette opération contournera également toutes les zones qui sont ouvertes.

CONTOURNEMENT DES ZONES DE PROTECTION (Suite)

Contournement Rapide

Demandez à votre installateur si la caractéristique “Contournement Rapide” a été activée. Si oui, cochez cette case

Si votre système supporte la caractéristique “Contournement Rapide”, vous pouvez contourner facilement toutes les zones qui sont ouvertes (en défaut) sans avoir à entrer le numéro des zones individuellement. Par exemple, cette caractéristique est utile lorsque vous désirez intentionnellement laisser certaines fenêtres ouvertes au moment d’armer votre système pour la nuit.

Pour utiliser cette caractéristique, entrez votre code confidentiel, appuyez (en deçà de 10 secondes) sur la touche **EXCLUSION [6]**, attendez quelques instants ; toutes les zones ouvertes sont alors affichées avec le message “EXCLUSION”, attendez que toutes les zones contournées aient été affichées, puis, armez le système.

Assurez-vous que seules les zones que vous désirez réellement laisser sans protection soient contournées et qu’il n’y ait pas d’autres zones qui ont été laissées ouvertes par inadvertance. Cette caractéristique contourne automatiquement toutes les zones ouvertes.

AFFICHAGE MOMENTANÉ TYPIQUE
DES ZONES CONTOURNÉES
ÉTÉ AFFICHÉES (AVANT L’ARMEMENT)



CLAVIER À AFFICHAGE FIXE

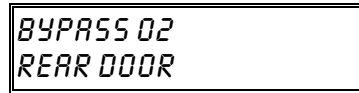

CLAVIER À AFFICHAGE PERSONNALISÉ

AFFICHAGE TYPIQUE UNE FOIS LE SYSTÈME ARMÉ AVEC DES ZONES CONTOURNÉES



CLAVIER À AFFICHAGE FIXE

AFFICHAGE TYPIQUE UNE FOIS QUE
TOUTES LES ZONES CONTOURNÉES AIENT



CLAVIER À AFFICHAGE FIXE



CLAVIER À AFFICHAGE PERSONNALISÉ



CLAVIER À AFFICHAGE PERSONNALISÉ

ARMER UNIQUEMENT LE PÉRIMÈTRE

AVEC DÉLAI D'ENTRÉE

Utilisation de la touche

3 PARTIEL

Utilisez cette touche lorsque vous restez à l'intérieur et que vous vous attendez à ce que quelqu'un utilise ultérieurement la porte d'Entrée/Sortie. Vous pouvez également utiliser cette fonction si vous quittez et que quelqu'un demeure à l'intérieur ou si vous désirez laisser un animal domestique en liberté.

1. Entrez votre code confidentiel et appuyez sur la touche **[3] PARTIEL**.
2. Le clavier émet trois tonalités "BIP" et affiche le message d'armement partiel "PARTIEL" (voir ci-dessous) et le voyant rouge MISE EN SERVICE s'allume. Notez que le délai de sortie entre en fonction avant que le système s'arme véritablement (voir la note ci-dessous).
3. Une fois le système armé, l'alarme se déclenche immédiatement si une zone périmétrique (fenêtre ou porte différente de celle désignée Entrée/Sortie) est ouverte. Par contre, vous pouvez vous déplacer librement n'importe où à l'intérieur.

AVANT D'ARMER,

Fermez toutes les portes et fenêtres (voir *VÉRIFICATION DES ZONES OUVERTES* à la page 13).

Le mode "**PARTIEL**" arme le périmètre tout en permettant l'utilisation de la porte d'Entrée/Sortie. Il vous permet aussi de vous déplacer librement à l'intérieur.

Une personne qui se présente à la porte d'Entrée/Sortie pourra entrer sans déclencher une alarme, mais pour empêcher l'alarme, elle doit absolument désarmer le système à l'intérieur du *délai d'entrée*.

† **Cycle de délai de sortie.** En tout temps, si vous désirez ouvrir la porte d'Entrée/Sortie pour laisser quelqu'un entrer lorsque le système est armé en mode "PARTIEL", vous pouvez débiter un cycle de délai de sortie. **Appuyez simplement sur la touche [*]** et faites entrer la personne. Ceci évite de désarmer le système et d'avoir à l'armer de nouveau.

Demandez à votre installateur si cette caractéristique a été activée dans votre système. Si oui, cochez cette case.

Note: Lorsque vous armez en mode PARTIEL, le message "You may exit now" apparaît sur le clavier à affichage personnalisé durant tout le délai de sortie. Ce délai est en fonction même en mode "Partiel". Une fois le délai de sortie terminé, le message "You may exit now" disparaît et le système s'arme complètement en mode "PARTIEL".

AFFICHAGE TYPIQUE – ARMEMENT "PARTIEL"



CLAVIER À AFFICHAGE FIXE



CLAVIER À AFFICHAGE PERSONNALISÉ

ARMER UNIQUEMENT LE PÉRIMÈTRE SANS DÉLAI D'ENTRÉE

Utilisation de la touche

7 INSTANT

AVANT D'ARMER, Fermez toutes les portes et fenêtres (voir *VÉRIFICATION DES ZONES OUVERTES* à la page 13).

Le Mode “**INSTANTANÉ**” arme le périmètre (incluant la porte entrée/Sortie) et annule le délai d'entrée. Il vous permet de vous déplacer librement à l'intérieur.

† Demandez à votre installateur si cette caractéristique a été activée. Si oui, cochez cette case.

Utilisez cette touche lorsque vous demeurez à l'intérieur et que personne ne doit utiliser la porte d'Entrée/Sortie.

AVERTISSEMENT: Armer le système dans ce mode augmente significativement le risque de fausse alarme. Soyez très prudents si vous utilisez ce mode d'armement.

1. Entrez votre **code confidentiel** et appuyez sur la touche [7] “INSTANT”.
2. Le clavier émet trois tonalités “BIP”, le voyant rouge MISE EN SERVICE s'allume et le message d'armement s'affiche. Notez que le délai de sortie entre en fonction avant que le système s'arme véritablement (voir la note ci-dessous).
3. Une fois le système armé, l'alarme se déclenche immédiatement si une zone périmétrique (fenêtre ou porte) est ouverte. Par contre vous pouvez vous déplacer librement n'importe où à l'intérieur.

L'alarme se déclenche immédiatement si quelqu'un ouvre la porte d'Entrée/Sortie.

† **Cycle de délai de sortie.** En tout temps, si vous désirez ouvrir la porte d'Entrée/Sortie, pour laisser quelqu'un entrer lorsque le système est armé en mode “INSTANTANÉ”, vous pouvez débiter un cycle de délai de sortie. **Appuyez simplement sur la touche [*]** et faites entrer la personne. Ceci évite de désarmer le système et d'avoir à l'armer de nouveau.

Note: Lorsque vous armez en mode Instantané, le message “You may exit now” apparaît sur le clavier à affichage personnalisé durant tout le délai de sortie. Ce délai est en fonction même en mode “INSTANTANÉ”. Une fois le délai de sortie terminé, le message “You may exit now” disparaît et le système s'arme complètement en mode “INSTANTANÉ”.

AFFICHAGE TYPIQUE – ARMEMENT “INSTANTANÉ”



CLAVIER À AFFICHAGE FIXE

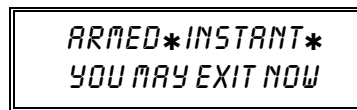

CLAVIER À AFFICHAGE PERSONNALISÉ

ARMER TOUTE LA PROTECTION

AVEC DÉLAI D'ENTRÉE

Utilisation de la touche

2 TOTAL

AVANT D'ARMER, Fermez toutes les portes et fenêtres (voir *VÉRIFICATION DES ZONES OUVERTES* à la page 13).

Le mode **TOTAL** arme complètement le système (intérieur et périmètre) et vous permet d'utiliser la porte d'Entrée/Sortie.

Utilisez cette touche lorsque personne ne demeure à l'intérieur.

1. Entrez votre **code confidentiel** et appuyez sur la touche **[2] TOTAL**.
2. Le clavier émet des tonalités "BIP", le voyant rouge s'allume et le message d'armement **TOTAL** s'affiche.
3. Pour éviter de déclencher une alarme, vous devez quitter par la porte d'Entrée/Sortie avant que le délai de sortie ne soit écoulé. Les tonalités au clavier se feront plus rapprochées pendant les 5 dernières secondes du délai de sortie pour vous avertir que le délai s'achève (voir page 12).

Une fois le délai de sortie terminé, le système s'arme et une alarme se déclenche aussitôt qu'une fenêtre ou une porte (différente de la porte d'Entrée/Sortie) s'ouvre, ou, si un mouvement est détecté à l'intérieur.

Vous pouvez entrer par la porte d'Entrée/Sortie, mais vous devez désarmer le système à l'intérieur du délai d'entrée pour ne pas déclencher l'alarme.

AFFICHAGE TYPIQUE
PENDANT LE DÉLAI DE SORTIE



ARMED***AWAY***
YOU MAY EXIT NOW

CLAVIER À AFFICHAGE PERSONNALISÉ

TOTAL SECT

CLAVIER À AFFICHAGE FIXE

AFFICHAGE TYPIQUE APRÈS LE DÉLAI DE SORTIE
(SYSTÈME COMPLÈTEMENT ARMÉ EN MODE TOTAL)



ARMED*AWAY*
ALL SECURE

CLAVIER À AFFICHAGE PERSONNALISÉ

TOTAL SECT

CLAVIER À AFFICHAGE FIXE

DÉSARMER LE SYSTÈME ET EFFACER LES ALARMES

Utilisation de la touche

1 ARRÊT

La touche **ARRÊT** est utilisée pour désarmer le système, faire taire une alarme ou les tonalités de défautuosité et aussi pour effacer la mémoire d'alarme. Une alarme VOL se caractérise par une tonalité continue provenant du clavier et de tous les dispositifs d'avertissement sonore externes.

IMPORTANT:

Si à votre retour la sirène d'alarme vol est en marche, N'ENTREZ PAS, CONTACTEZ LA POLICE d'un endroit sûr à proximité.

Si à votre retour il y a eu une alarme et que la sirène s'est arrêtée, le clavier émettra des tonalités "BIP" rapide vous indiquant qu'il y a eu une alarme durant votre absence.

QUITTEZ IMMÉDIATEMENT, et CONTACTEZ LA POLICE d'un endroit sûr à proximité.

Pour Désarmer le système

Entrez votre **code confidentiel** et appuyez sur la touche **ARRÊT**.

Si toutes les zones sont normales, le message PRÊT s'affiche et le clavier émet une tonalité "BIP" confirmant que le système est désarmé.

Pour faire taire une alarme Vol

IL EST IMPORTANT DE CONSULTER LA NOTE DE GAUCHE!

Une alarme VOL se caractérise par une tonalité continue.

Entrez votre **code confidentiel** et appuyez sur la touche **ARRÊT** pour faire taire l'alarme (ou la tonalité d'avertissement de la mémoire d'alarme).

Notez la zone en alarme affichée au clavier et rétablissez-la (fermez la porte, la fenêtre, etc.). À présent entrez *de nouveau* votre code confidentiel et appuyez sur la touche **ARRÊT**, ceci effacera l'affichage "mémoire d'alarme" du clavier.

AFFICHAGE TYPIQUE D'UNE ALARME VOL

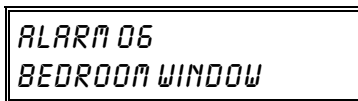

CLAVIER À AFFICHAGE PERSONNALISÉ



CLAVIER À AFFICHAGE FIXE

ALARME DE SORTIE

Alarme de Sortie Visuelle et sonore

Lorsque vous armez et qu'une zone intérieure ou de sortie est en défaut au moment où le système s'arme (porte ou fenêtre ouverte à la fin du délai de sortie), le clavier et la sirène émettent une tonalité continue pour vous avertir que si vous agissez immédiatement, une fausse alarme sera évitée.

- Si vous désarmez le système (code + ARRÊT) durant le délai d'entrée qui s'est amorcé immédiatement après le délai de sortie, l'alarme sonore s'arrêtera.

Sur les claviers à affichage personnalisé, le message "ALARM ZONE", le numéro de la zone et sa description (si elle a été programmée) s'affichent en alternance avec le message "CANCEL ALARM".

Sur les claviers à affichage fixe, le numéro de la zone et le message "ALARME" s'affichent en alternance avec le message "CA".

Aucun message n'est envoyé au poste de télésurveillance. Entrez votre code confidentiel et appuyez sur la touche ARRÊT de nouveau pour effacer le message.

- Si vous ne désarmez pas le système durant le délai d'entrée qui s'est amorcé immédiatement après le délai de sortie, l'alarme sonore persistera jusqu'à ce que le système soit désarmé (ou que le délai d'alarme sonore soit expiré).

Sur les claviers à affichage personnalisé, le message "ALARM ZONE", le numéro de la zone et sa description (si elle a été programmée) s'affichent en alternance avec le message "EXIT ALARM".

Sur les claviers à affichage fixe, le numéro de la zone et le message "ALARME" s'affichent en alternance avec le message "EA".

Un message d'alarme de sortie est envoyé au poste de télésurveillance. Entrez votre code confidentiel et appuyez sur la touche ARRÊT de nouveau pour effacer le message.

NOTE:

La condition "ALARME DE SORTIE" se produit aussi si une alarme se déclenche sur une zone intérieure ou de sortie moins de deux minutes après la fin du délai de sortie.

— AFFICHAGE "ANNULATION D'UNE ALARME" —

CA

↓ En alternance avec "06"

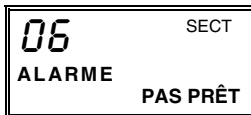

CLAVIER À AFFICHAGE FIXE

CANCEL ALARM

↓ En alternance avec:

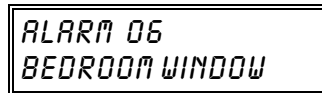

CLAVIER À AFFICHAGE PERSONNALISÉ

— AFFICHAGE "ALARME DE SORTIE" —

EA

↓ En alternance avec "06"

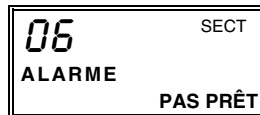

CLAVIER À AFFICHAGE FIXE

EXIT ALARM

↓ En alternance avec:

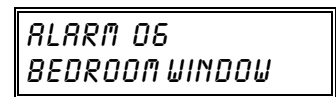

CLAVIER À AFFICHAGE PERSONNALISÉ

MODE CARILLON

Utilisation de la touche

9 CARILLON

Cette caractéristique ne peut être utilisée que lorsque le système est désarmé.

Grâce à la caractéristique Carillon, votre système peut être réglé pour vous avertir de l'ouverture d'une porte du périmètre ou une fenêtre. Cette caractéristique ne peut être utilisée que lorsque le système est désarmé. Lorsque cette caractéristique est activée, le clavier émet trois tonalités "BIP" dès qu'une porte du périmètre ou qu'une fenêtre s'ouvre. Les zones intérieures ne produiront pas de tonalité. Vous pouvez afficher les zones ouvertes en appuyant sur la touche **PRÊT**.

Pour activer le mode Carillon:

Entrez votre code confidentiel et appuyez sur la touche **[9] CARILLON**, le message CARILLON apparaît.

Pour désactiver le mode Carillon:

Entrez de nouveau votre code confidentiel et appuyez sur la touche **[9] CARILLON**, le message CARILLON disparaît.

AFFICHAGE TYPIQUE LORSQUE LE MODE CARILLON EST ACTIVÉ



DISARMED CHIME
READY TO ARM

CLAVIER À AFFICHAGE PERSONNALISÉ

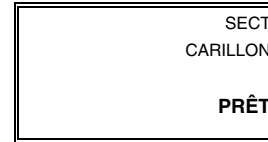

SECT
CARILLON

PRÊT

CLAVIER À AFFICHAGE FIXE

LORSQUE LA TOUCHE "PRÊT" EST ENFONCÉE, TOUTES LES ZONES OUVERTES SONT AFFICHÉES

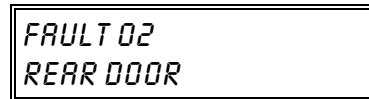

FAULT 02
REAR DOOR

CLAVIER À AFFICHAGE PERSONNALISÉ

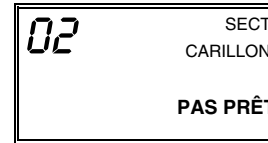

02
SECT
CARILLON

PAS PRÊT

CLAVIER À AFFICHAGE FIXE

TOUCHES DE PANIQUE

(POUR ACTIVER MANUELLEMENT UNE ALARME SONORE ET/OU SILENCIEUSE)

Utilisation des touches Panique Votre système peut être réglé pour que l'utilisation de touches spéciales ou de combinaisons de touches activent manuellement une condition d'urgence (panique).

Les fonctions pouvant être programmées sont: Urgence silencieuse, Urgence audible, Urgence personnelle et Urgence d'incendie.

La condition Urgence Silencieuse envoie un signal au poste de télésurveillance* sans indiquer, de façon visuelle ou audible, qu'une alarme silencieuse a été déclenchée.

La condition Urgence Audible envoie un signal au poste de télésurveillance*. Le clavier émet une tonalité continue et tous les dispositifs d'avertissement sonore externes sont activés (le message ALARME et le numéro de la zone s'affichent).

La condition Urgence Personnelle envoie un signal au poste de télésurveillance*. Le clavier émet une tonalité continue mais les dispositifs d'avertissement sonore externes ne sont pas activés.

La condition Urgence d'Incendie envoie un signal au poste de télésurveillance* et active uniquement les dispositifs d'avertissement sonore externes (cloches et sirènes).

*Si raccordé au poste de télésurveillance.

AFFICHAGE TYPIQUE LORSQUE LES TOUCHES PROGRAMMÉES POUR ACTIVER UNE "URGENCE AUDIBLE" SONT ACTIVÉES

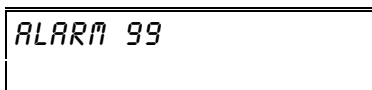

CLAVIER à AFFICHAGE PERSONNALISÉ
TOUCHE [B]

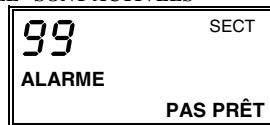

CLAVIER à AFFICHAGE FIXE
[*] et [#]

NOTE: Le numéro de zone 99 est utilisé pour indiquer qu'une condition d'Urgence Audible a été activée via le clavier.

POUR ACTIVER UNE CONDITION D'URGENCE (PANIQUE) À N'IMPORTE QUELLE HEURE DU JOUR ET DE LA NUIT:

Appuyez et maintenez enfoncée pendant 2 secondes l'une des touches identifiées par une lettre (A, B ou C). Si ces touches ne sont pas présentes sur votre clavier, appuyez simultanément sur les deux touches assignées à la condition d'urgence choisie.

Consultez la page suivante pour savoir quelles touches ont été assignées aux conditions d'urgence.

TOUCHES DE PANIQUE (Suite)

	ACTIVÉE?	TOUCHE(S) PANIQUE	COCHEZ LES FONCTIONS PROGRAMMÉES	NO. ZONE AFFICHÉE	TYPE DE CLAVIER
CONSULTEZ VOTRE	<input type="checkbox"/>	[A]	___SILENCIEUSE, ___AUDIBLE, ___PERSONNELLE, ___FEU___	95	clavier à affichage personnalisé
INSTALLATEUR	<input type="checkbox"/>	[B]	___SILENCIEUSE, ___AUDIBLE, ___PERSONNELLE, ___FEU___	99	
ET COCHEZ ICI	<input type="checkbox"/>	[C]	___SILENCIEUSE, ___AUDIBLE, ___PERSONNELLE, ___FEU___	96	
TOUTES LES TOUCHES	OU				
ET FONCTIONS	<input type="checkbox"/>	[1] & [*]	___SILENCIEUSE, ___AUDIBLE, ___PERSONNELLE, ___FEU___	95	clavier à affichage fixe
PROGRAMMÉES DANS	<input type="checkbox"/>	[*] & [#]	___SILENCIEUSE, ___AUDIBLE, ___PERSONNELLE, ___FEU___	99	
VOTRE SYSTÈME	<input type="checkbox"/>	[3] & [#]	___SILENCIEUSE, ___AUDIBLE, ___PERSONNELLE, ___FEU___	96	

- LES TOUCHES [A], [B], ET [C] NE SONT PRÉSENTES QUE SUR LE CLAVIER À AFFICHAGE PERSONNALISÉ.
- LA TOUCHE [D] N'EST PAS ACTIVE.

OPTIONS DE RELAIS

**Actions
programmées
(faisant suite
à une activité
ou à une
commande
manuelle)**

Demandez à votre installateur de vous donner les informations concernant les actions qui ont été programmées dans votre système lors de l'installation.

	activée par	arrêtée par

VÉRIFICATION DU SYSTÈME

(À EFFECTUER CHAQUE SEMAINE)

Utilisation de la touche

[5] TEST

LORSQUE LE SYSTÈME EST DANS LE MODE TEST, AUCUNE ALARME N'EST TRANSMISE AU POSTE DE TÉLÉSURVEILLANCE.

NOTE:

Le clavier émet un bip à toutes les 40 secondes pour vous rappeler que le système est dans le mode test.

La touche **TEST** place votre système en mode de vérification et vous permet de vérifier que chaque point de détection fonctionne correctement.

1. Désarmez le système et fermez tous les points de détection (portes, fenêtres etc.). Le voyant **PRÊT** doit être allumé et le message **PRÊT** doit être affiché.
2. Entrez votre code confidentiel et appuyez sur la touche **[5] TEST**.
3. Lorsque le système passe au mode de vérification, la sirène (ou la cloche) se fait entendre pendant une seconde.

Chaque fois qu'un zone de protection est activée, le clavier émet 3 "BIP".

4. Ouvrez et fermez tour à tour chaque porte et chaque fenêtre en vous assurant d'entendre la tonalité de confirmation. Chaque fois qu'un point de détection est activé, son identification apparaît sur l'afficheur.
5. Marchez devant chaque détecteur de mouvement (si utilisé) en vous assurant d'entendre la tonalité de confirmation. Chaque fois qu'un détecteur est activé son identification apparaît sur l'afficheur.

Note: Les détecteurs de mouvement sans fil envoient un signal seulement lorsqu'ils sont inactifs pour une période de plus de 3 minutes.

6. De façon à vous assurer de leur bon fonctionnement, vérifiez chaque détecteur de fumée en suivant la procédure de test prescrite par le fabricant. Chaque fois qu'un détecteur est activé, son identification apparaît sur l'afficheur.
7. Une fois chaque point de détection activé et rétabli, il ne devrait y avoir aucun numéro de zone affiché au clavier. S'il y a un problème avec un point de détection (pas de confirmation sonore, pas d'affichage), **APPELEZ IMMÉDIATEMENT POUR DU SERVICE**.
8. Pour quitter le mode de vérification, entrez votre code confidentiel et appuyez sur la touche **[1] ARRÊT**.

CARACTÉRISTIQUE DE TÉLÉDÉPÊCHE

Si la caractéristique “télédepêche” a été programmée, certaines conditions de votre système peuvent être transmises à un téléavertisseur. Le message transmis se compose d’un code de 7 caractères qui indique le type de condition qui s’est produite. Dans certains cas, le code peut être précédé d’un message de 16 caractères représentant soit un code d’accès, un numéro de compte client ou toute autre information additionnelle que vous désirez transmettre au téléavertisseur. Le format complet de télédepêche est indiqué ci-dessous:

Code d’événement à 3 chiffres



16 Caractères optionnels - AAAAAAAAAAAAAAAAAA – BBB – CCCC ← usager (4-caractères) ou # de zone.

A = Message optionnel de 16 caractères (numéro de compte, code NIP, ou toute autre donnée). Cette information doit être programmée par l’installateur.

B = Code à 3 chiffres décrivant l’événement qui vient de se produire dans votre système (voir le détail des codes d’événement ci-dessous).

C = Code à 4 chiffres représentant un usager ou une zone selon l’événement qui s’est produit. Dans le cas d’une alarme ou d’une défectuosité, ce code représente le numéro de la zone. Dans le cas d’une ouverture (désarmement) ou d’une fermeture (armement), ce code représente le numéro de l’usager. Ce système débute chaque code par “00” (e.g., pour la zone numéro 4, l’affichage sera 0004). Notez que les codes à un seul chiffre sont toujours précédés par un zéro.

Les codes d’événement de 3 chiffres (BBB) pouvant être affichés sont:

911 = **Alarmes**. Le code de 4 chiffres (CCCC) suivant ce code représente *le numéro de la zone* qui a causée l’alarme.

811 = **Défectuosités**. Le code de 4 chiffres (CCCC) suivant ce code représente *le numéro de la zone* qui a causée la défectuosité.

101 = **Ouverture (désarmement du système)**. Le code de 4 chiffres (CCCC) suivant ce code représente *le numéro de l’usager*.

102 = **Fermeture (Armement du système)**. Le code de 4 chiffres (CCCC) suivant ce code représente *le numéro de l’usager*.

Exemple de ce qui peut être transmis à un téléavertisseur. Ces exemples ne montrent pas le message optionnel de 16 caractères (précédant le code d’état à 7 chiffres) qui peut avoir été programmé par l’installateur.

Exemple 1 :

Affichage du téléavertisseur: 911-0004 = Le système rapporte une alarme (911) sur la zone 4 (0004).

Exemple 2 :

Affichage du téléavertisseur: 102-0005 = Le système rapporte que le système a été armé (102) par l’usager 5 (0005).

CONDITIONS DE DÉFECTUOSITÉ

**Affichages "Vérifier"
et "Bat"**

Le mot **VÉRIFIER** sur l'affichage du clavier accompagné par des tonalités "BIP" indique la présence d'une défectuosité dans le système.

Pour arrêter la tonalité dans les conditions suivantes, appuyez sur n'importe quelle touche.

1. **L'affichage "VÉRIFIER" ainsi que un ou plusieurs numéros de zone** indiquent qu'un problème est présent sur la ou les zones affichées et que votre attention est requise. Vérifiez que la ou les zones affichées sont intactes, sinon corrigez la situation. Une fois le problème corrigé, l'affichage peut être effacé en exécutant à deux reprises la séquence d'arrêt (code confidentiel + touche arrêt). Si l'affichage persiste, **APPELEZ POUR DU SERVICE**.

Note: L'affichage "**VÉRIFIER 70**" au clavier indique une défectuosité du raccordement (circuit ouvert ou court-circuité) de l'unité externe d'avertissement sonore. Dans ce cas, vous devez **APPELER POUR DU SERVICE**. Voir "**DÉFECTUOSITÉ DE LA SIRÈNE**" à la page suivante.

* Les systèmes
n'utilisent pas tous
des capteurs sans fil.

2. **Si votre système utilise des capteurs sans fil***, l'affichage **VÉRIFIER** peut aussi survenir lorsque des changements à l'environnement empêchent le récepteur de recevoir les signaux d'un capteur. Dans ce cas, vous devez **APPELER POUR DU SERVICE**.

SI VOUS NE POUVEZ PAS CORRIGER UNE SITUATION "VÉRIFIER" APPELEZ POUR DU SERVICE.

AFFICHAGE "VÉRIFIER" TYPIQUE



CLAVIER À AFFICHAGE FIXE

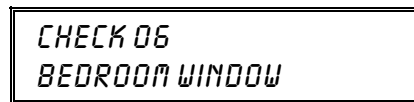

CLAVIER À AFFICHAGE PERSONNALISÉ

CONDITIONS DE DÉFECTUOSITÉ (Suite)

Les mots ou lettres entre parenthèses () représentent l’affichage du clavier à affichage fixe.

Autres affichages de défautuosité

* Les “bip” accompagnant l’affichage de défautuosité peuvent être arrêtés en appuyant sur n’importe quelle touche ou en entrant la séquence d’arrêt (code confidentiel + touche arrêt).

** Les systèmes n’utilisent pas tous des capteurs sans fil.

- 1. COMM FAILURE**
(ou FC)
Indique qu’une panne s’est produite dans la portion “communication téléphonique” du système.
APPELEZ IMMÉDIATEMENT POUR DU SERVICE.
- 2. SYSTEM LO BAT**
(ou **BAT** sans no. zone)
Indique que le système présente une condition de batterie faible. L’affichage est accompagné de tonalités “BIP” au clavier. Si cette condition persiste durant plus d’une journée (Secteur CA présent), APPELEZ POUR DU SERVICE.
- 3. LOW BAT + # de zone**
(ou **BAT** + # de zone)
Indique une condition de pile faible sur le transmetteur sans fil numéro **. Cet affichage est accompagné d’un “bip” au clavier à toute les 40 secondes.
Vous devez remplacer la pile vous-mêmes ou APPELER POUR DU SERVICE. Si la pile n’est pas remplacée dans les 30 jours, l’affichage “**VÉRIFIER**” peut apparaître.
- 4. MODEM COMM**
(ou CC)
Indique que le système est en communication avec l’ordinateur du poste de télésurveillance. Le contrôle n’est pas opérationnel durant la communication. Attendez quelques minutes, l’affichage devrait disparaître.
- 5. BELL FAILURE**
(ou **VÉRIFIER 70**)
Indique une défautuosité du raccordement (circuit ouvert ou court-circuité) de l’unité externe d’avertissement sonore. L’affichage est accompagné de tonalités “BIP” au clavier. APPELEZ IMMÉDIATEMENT POUR DU SERVICE.

CONDITIONS DE DÉFECTUOSITÉ (Suite)

- | | | |
|--|---|--|
| Autres affichages de Défectuosité (Suite) | <p>6. AC LOSS
(ou ABS. SECT)</p> <p>7. Busy - Standby
(ou dI)</p> <p>8. OPEN CIRCUIT
(ou OC)</p> <p>9. Long Rng Trbl
(ou bF)</p> | <p>Il y a une panne d'alimentation CA. Le système fonctionne à l'aide de la batterie. Si seulement quelques lumières se sont éteintes dans l'établissement, vérifiez et remplacez le fusible ou réenclenchez le disjoncteur si nécessaire.</p> <p>Si la panne ne peut être réparée et que l'affichage BATTERIE FAIBLE (Système) apparaît (voir item 2 de cette section), APPELEZ POUR DU SERVICE.</p> <p>Si cet affichage persiste plus d'une minute, le système n'est pas opérationnel. APPELEZ IMMÉDIATEMENT POUR DU SERVICE.</p> <p>Le clavier ne reçoit plus les signaux provenant du panneau de contrôle. APPELEZ POUR DU SERVICE.</p> <p>Si votre système est doté de ce type d'appareil, le lien de communication de secours à radio longue portée est en panne. APPELEZ POUR DU SERVICE.</p> |
| Panne complète d'alimentation | Si le clavier n'affiche absolument rien et que le voyant PRÊT n'est pas allumé, le système est en panne d'alimentation complète (CA et batterie) et le système n'est pas opérationnel. APPELEZ IMMÉDIATEMENT POUR DU SERVICE. | |

Dans le cas d'une défaillance opérationnelle du téléphone

Dans le cas d'une défaillance opérationnelle du téléphone, débranchez le contrôleur de la ligne de la prise murale. Nous recommandons que votre installateur certifié vous fasse la démonstration de la procédure pour débrancher le lien téléphonique installé sur votre système. Ne débranchez en aucun cas le lien téléphonique à partir de la connexion intérieure du panneau de contrôle. Cette opération résultera dans la perte de votre ligne téléphonique. Si votre téléphone fonctionne correctement après avoir débranché le contrôleur de la ligne téléphonique, cela indique que le contrôleur est défectueux et que vous devriez le retourner pour réparation. Si toutefois, après avoir débranché le contrôleur, la défaillance persiste, avisez la compagnie de téléphone qu'il y a un problème sur votre ligne téléphonique et demandez qu'on vienne en faire la réparation. L'utilisateur ne doit en aucune circonstance tenter de réparer lui-même son système. Toutes les réparations doivent être effectuées par du personnel d'entretien autorisé de ADEMCO.

SYSTÈME D'ALARME D'INCENDIE (SI INSTALLÉ)

Généralité Votre système d'alarme d'incendie (si installé) est continuellement en fonction et vous protège 24 heures sur 24. Dans l'éventualité d'une urgence, le détecteur de fumée placé à un endroit stratégique envoie un signal à votre système, lequel déclenche une forte alarme sonore pulsée* au(x) clavier(s). Cet avertissement est aussi entendu à travers tous les dispositifs d'avertissement sonore externes. Le message "FEU" s'affiche sur votre clavier et y demeure jusqu'à ce que vous fassiez taire l'alarme (voir "Faire taire une alarme d'incendie" ci-dessous).

* Détails de l'alarme sonore pulsée en cas d'alarme d'incendie:

3 pulsations–pause–3 pulsations–pause–3 pulsations–pause. . . , répétition.

AFFICHAGES TYPIQUES D'UNE URGENCE D'INCENDIE

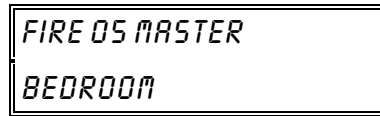

CLAVIER À AFFICHAGE PERSONNALISÉ

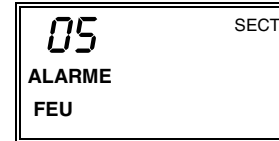

CLAVIER À AFFICHAGE FIXE

Faire taire une Alarme d'incendie

1. Vous pouvez faire taire l'alarme en tout temps en appuyant sur la touche **ARRÊT** (le code confidentiel n'est pas requis pour faire taire une alarme d'incendie). Pour effacer l'affichage, entrez votre code confidentiel et appuyez de nouveau sur la touche **ARRÊT** (ceci efface la mémoire d'alarme).
2. Si le message FEU ne s'efface pas après la deuxième séquence d'**ARRÊT**, il est probable que les détecteurs de fumée détectent toujours de la fumée ou de la chaleur provenant d'objets situés dans leur aire de protection. Si tel est le cas, éliminez la source de fumée ou de chaleur.
3. Si cela ne réussit pas, c'est probablement qu'il y a toujours de la fumée dans le détecteur. Évacuez-la en ventilant le détecteur pendant environ 30 secondes.
4. Une fois le problème corrigé, effacez l'affichage en composant votre code confidentiel suivi de la touche **ARRÊT**.

SYSTÈME D'ALARME D'INCENDIE (Suite)

Activation manuelle d'une Alarme d'incendie

1. Si vous vous apercevez qu'il y a une urgence d'incendie avant que votre détecteur ne la rapporte, dirigez-vous au clavier le plus prêt et déclenchez manuellement une alarme en appuyant sur les touches de panique assignées à L'ALARME D'INCENDIE. Voir ci-dessous et à la section TOUCHES DE PANIQUE.
2. Évacuez tous les occupants des lieux.
3. Si des flammes et/ou de la fumée sont présentes, quittez les lieux et avisez immédiatement le service des incendies local.
4. S'il n'y a pas de flamme ou de fumée apparente, vérifiez la cause de l'alarme. Le ou les numéros de zones en alarmes sont affichés au clavier.

La touche suivante, identifiée par une lettre ou la combinaison de touches (selon le type de clavier), a été assignée pour activer manuellement une ALARME D'INCENDIE. **Vérifiez auprès de votre installateur.**

CLAVIER À AFFICHAGE PERSONNALISÉ

TOUCHE ASSIGNÉE
POUR L'ALARME D'INCENDIE

Appuyez sur la touche

A

pendant 2 secondes

CLAVIER À AFFICHAGE FIXE

COMBINAISON DE TOUCHES
ASSIGNÉE POUR L'ALARME
D'INCENDIE

Appuyez simultanément

sur les touches

1 et *

AFFICHAGE SUIVANT UNE ACTIVATION MANUELLE DE L'ALARME D'INCENDIE

FIRE 95

CLAVIER À AFFICHAGE PERSONNALISÉ

95 SECT
ALARME
FEU

CLAVIER À AFFICHAGE FIXE

RECOMMANDATIONS DE L'ASSOCIATION NATIONALE DE PROTECTION D'INCENDIE SUR LES DÉTECTEURS DE FUMÉE

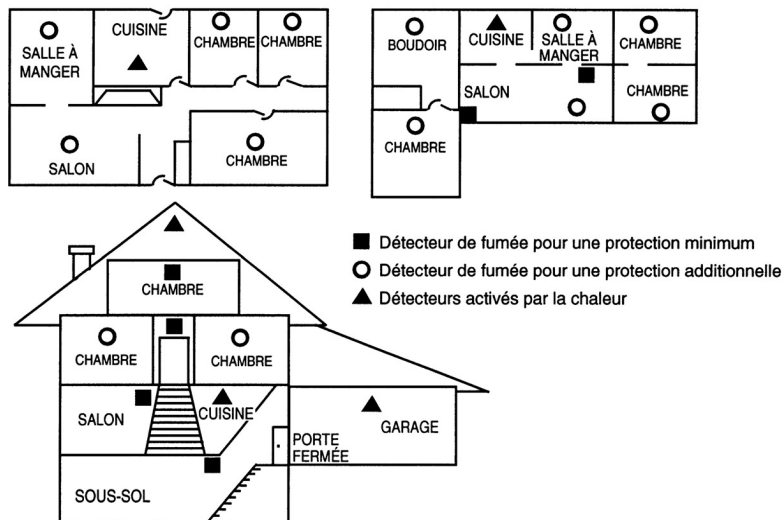

En tenant compte du nombre et de l'emplacement des détecteurs de fumée/chaleur, nous souscrivons aux recommandations contenues dans le Code National d'Alarme d'Incendie de l'Association Nationale de Protection Incendie (NFPA 72, chapitre 2) décrites ci-dessous.

Pour assurer une préalerte de détection d'incendie efficace, des équipements de détection d'incendie doivent être installés dans chacune des pièces et des aires communes de votre résidence de la façon suivante :

Un détecteur de fumée doit être installé à l'extérieur de chaque aire de repos, soit à proximité immédiate des chambres et dans chaque autre pièce de la demeure incluant le sous-sol et en excluant les aires non habitables telles les caves de service et les greniers.

L'association NFPA recommande également que vous installiez un détecteur de chaleur ou de fumée dans le salon, la salle à dîner, la cuisine, les chambres, le grenier, la chambre de fournaise, les pièces de rangement, le sous-sol et dans les garages attenants à la demeure.

ÉVACUATION EN CAS D'URGENCE

Étapes à suivre pour votre sécurité

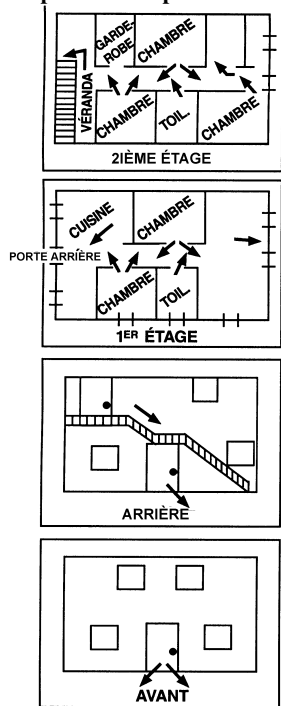

Établissez et pratiquez régulièrement un plan d'évacuation en cas d'incendie. Les étapes suivantes sont recommandées par l'Association Nationale de Protection d'Incendie :

1. Prévoyez un détecteur ou des avertisseurs sonores intérieurs et/ou extérieurs qui alerteront tous les occupants.
2. Déterminez deux voies de sortie pour chaque pièce. La première voie d'évacuation devrait mener à la porte qui permet la sortie normale du bâtiment. Si cette alternative est impraticable, la seconde voie pourrait mener à une fenêtre. Si la sortie est éloignée du niveau du sol, dans le cas d'une fenêtre par exemple, prévoyez une échelle de secours.
3. Dessinez un plan d'étage du bâtiment. Montrez les fenêtres, les portes, les escaliers et les trappes de toit qui peuvent être utilisés pour l'évacuation. Indiquez les chemins d'évacuation à partir de chaque pièce. Assurez-vous que ces chemins d'évacuation sont dégagés et apposez une copie du plan d'évacuation dans chacune des pièces.
4. Assurez-vous que les portes de toutes les pièces soient fermées lorsque vous dormez. Cette mesure prévient l'entrée de fumée mortelle au moment de l'évacuation.
5. Vérifiez la porte. Si elle est chaude, empruntez le chemin d'évacuation alternatif. Si elle est froide, ouvrez-la avec précaution. Soyez prêts à refermer la porte si de la fumée ou de la chaleur se propage à l'intérieur.
6. Dans les zones enfumées, rampez sur le sol tout en retenant votre respiration et/ou couvrez votre bouche et votre nez à l'aide d'un linge humide.
7. Évacuez les lieux rapidement mais ne paniquez pas.
8. Convenez à l'avance d'un point de rassemblement extérieur, distant de votre résidence, où chacun pourra se retrouver et prendre les mesures nécessaires pour contacter les secours et vérifier si des personnes manquent à l'appel. Choisissez un individu qui devra s'assurer que personne ne pénètre à nouveau sur les lieux. Plusieurs meurent en y retournant.

GUIDE RAPIDE DES FONCTIONS DU SYSTÈME

FONCTION	PROCÉDURE	COMMENTAIRES
Vérification des Zones	Appuyez sur la touche PRÊT .	Pour voir quelles zones sont ouvertes lorsque le système indique PAS PRÊT.
Armement du système	Entrez votre code et appuyez sur la touche d'armement désiré: (TOTAL, PARTIEL, INSTANT)	Arme le système dans le mode choisi.
Armement rapide (si programmé)	Appuyez sur # suivie de la touche d'armement désiré: (TOTAL, PARTIEL, INSTANT)	Arme le système dans le mode choisi sans avoir à utiliser le code confidentiel.
Contournement (Exclusion) de Zone(s)	Entrez votre code et appuyez ensuite sur la touche EXCLUSION. Entrez le numéro des zones à contourner (2 chiffres chacune).	Les zones contournées ne sont pas protégées, elles ne causeront donc pas d'alarme si elles sont violées.
Contournement rapide (si programmé)	Appuyez ensuite sur la touche EXCLUSION.	Contourne automatiquement toutes les zones qui sont ouvertes (en défaut).
Faire taire les avertisseurs Vol: Feu: "Vérifier":	Entrez votre code suivi de la touche ARRÊT. Appuyez sur la touche ARRÊT. Appuyez sur n'importe quelle touche.	Désarme aussi le système. L'alarme reste en mémoire jusqu'à ce qu'elle soit effacée. L'alarme reste en mémoire jusqu'à ce qu'elle soit effacée. Déterminez la cause. Voir Page 26.
Désarmer le système	Entrez votre code suivi de la touche ARRÊT.	Faites également taire les avertisseur sonores. L'alarme reste en mémoire jusqu'à ce qu'elle soit effacée.
Effacer la mémoire d'alarmes	Après avoir désarmé, entrez de nouveau votre code et appuyez sur la touche ARRÊT.	Le clavier émet des tonalités "BIP" rapides si une alarme s'est produite pendant votre absence. L'alarme reste en mémoire jusqu'à ce qu'elle soit effacée.
Code d'embuscade (si activé et si le système est raccordé à un poste de télésurveillance)	Armez ou désarmez normalement, mais faites-le en utilisant le code d'embuscade à 4 chiffres.	Exécute la fonction désirée et transmet une alarme silencieuse au poste de télésurveillance.
Alarmes de Panique (Telles que programmées)	Appuyez sur la touche [A], [B], ou [C] pendant au moins 2 secondes. Si vous ne disposez pas de ces touches, appuyez simultanément sur les touches [1] & [*], ou [*] & [#], ou [3] & [#],	Référez-vous à la page 23 pour connaître les fonctions programmées dans votre système.
Mode Carillon	<i>Pour activer ou désactiver.</i> Entrez votre code suivi de la touche Carillon.	Lorsque le système est désarmé et que le mode Carillon est activé, le clavier émet des tonalités "BIP" à chaque fois qu'une porte ou une fenêtre est ouverte.
Mode de vérification	<i>Pour activer,</i> entrez votre code suivi de la touche TEST. <i>Pour désactiver,</i> entrez votre code suivi de la touche ARRÊT.	Vérifie l'alarme sonore et permet à chaque point de détection d'être vérifié.
Accès téléphonique (Si le module Smartphone est installé)	Consultez le guide de l'utilisateur qui accompagne le module téléphonique.	Permet d'accéder au système à distance via un téléphone à tonalité (voir pages 5,11).

SOMMAIRE DES AVERTISSEMENTS AUDIBLES ET VISUELS

(CLAVIER À AFFICHAGE FIXE)

SON	CAUSE	AFFICHAGE AU CLAVIER
Clavier et avertisseurs externes FORT, PULSÉ	ALARME D'INCENDIE	Les messages FEU et ALARME sont affichés en plus de la zone en alarme.
Clavier et avertisseurs externes: FORT, CONTINU.	ALARME VOL AUDIBLE ALARME D'URGENCE	Le clavier affiche le message ALARME et la zone en alarme. Voir aussi "Alarme de sortie visuelle et sonore" à la page 20.
Clavier seulement: UN "BIP" COURT (non répété)	a. SYSTÈME DÉARMÉ b. TENTATIVE D'ARMEMENT LORSQU'UNE ZONE EST OUVERTE c. VÉRIFICATION DES CONTOURNEMENT "EXCLUSION"	a. Le message PRÊT est affiché et le voyant PRÊT est allumé. b. Le message PAS PRÊT est affiché et le voyant PRÊT est éteint. Appuyez sur la touche [*] pour afficher le numéro de la zone ouverte. c. Les numéros correspondant aux zones contournées "EXCLUES" sont affichés. (Un "BIP" pour chaque numéro affiché). Le message EXCLUSION est affiché.
Clavier seulement: UN "BIP" toutes les 40 secondes	a. LE SYSTÈME EST EN MODE DE VÉRIFICATION b. LA PILE D'UN TRANSMETTEUR EST FAIBLE	a. Le numéro des zones ouvertes s'affiche. b. Le message BAT est affiché avec le numéro d'identification du transmetteur. S'il s'agit d'un clavier sans fil, le numéro 00 est affiché.
Clavier seulement: DEUX "BIP" COURTS	ARMEMENT TOTAL	Le message TOTAL est affiché et le voyant rouge "MISE EN SERVICE" est allumé.
Clavier seulement: TROIS "BIP" COURTS	a. ARMEMENT PARTIEL OU INSTANT b. OUVERTURE D'UNE ZONE LORSQU'EN MODE CARILLON c. OUVERTURE D'UNE ZONE LORSQU'EN MODE TEST	a. Les messages PARTIEL ou PARTIEL et INSTANT sont affichés et le voyant rouge "MISE EN SERVICE" est allumé. b. Le message CARILLON est affiché. Appuyez sur la touche [*] PRÊT pour afficher le numéro des zones ouvertes. c. Le numéro des zones ouvertes est affiché.
Clavier seulement: BIPS RAPIDES	a. MÉMOIRE D'ALARME b. PANNE DE LA SIRÈNE c. BATTERIE PRINCIPALE FAIBLE d. DÉFECTUOSITÉ	a. Le message FEU et/ou ALARME est affiché avec la zone en alarme. b. Le message VÉRIFICATEUR 70 est affiché. c. Le message BAT est affiché avec le numéro d'identification du transmetteur. d. Le message VÉRIFICATEUR est affiché avec le numéro de la zone en défaut.
Clavier seulement: BIPS LENTS	a. DÉLAI D'ENTRÉE EN COURS b. DÉLAI DE SORTIE EN COURS (si programmé)	a. Durant le délai, aucun message n'est affiché. Si vous n'avez pas désarmé le système avant la fin du délai, une alarme sera déclenchée. b. Le message TOTAL est affiché. Les "BIP" deviennent plus rapides durant les 5 dernières secondes du délai de sortie.

* Si une cloche est utilisée comme avertisseur sonore externe, la sonnerie d'alarme d'incendie est pulsée (voir page 29) et la sonnerie d'alarme vol audible est continue.

SOMMAIRE DES AVERTISSEMENTS AUDIBLES ET VISUELS

(CLAVIER À AFFICHAGE PERSONNALISÉ)

SON	CAUSE	AFFICHAGE AU CLAVIER
Clavier et avertisseurs externes: FORT, PULSÉ	ALARME D'INCENDIE	Le message FIRE est affiché en plus de la zone en alarme.
Clavier et avertisseurs externes: FORT, CONTINU	ALARME VOL AUDIBLE ALARME D'URGENCE	Le clavier affiche le message ALARM et la zone en alarme. Voir aussi "Alarme de sortie visuelle et sonore" à la page 20.
Clavier seulement: UN "BIP" COURT (non répété)	a. SYSTÈME DÉSARMÉ b. TENTATIVE D'ARMEMENT LORSQU'UNE ZONE EST OUVERTE. c. VÉRIFICATION DES CONTOURNEMENTS "EXCLUSION"	a. Le message DISARMED/READY TO ARM est affiché et le voyant PRÊT est allumé. b. Le numéro et la description de la zone ouverte sont affichés et le voyant PRÊT est éteint. c. Le numéro et la description des zones contournées "EXCLUES" sont affichés. (Un "BIP" pour numéro affiché.) Ensuite le message DISARMED BYPASS/Ready to Arm est affiché.
Clavier seulement: UN "BIP" tous les 40 secondes	a. LE SYSTÈME EST EN MODE DE VÉRIFICATION b. LA PILE D'UN TRANSMETTEUR EST FAIBLE	a. Le numéro des zones ouvertes s'affiche. b. Le message . LO BAT est affiché avec le numéro et l'identification du transmetteur. S'il s'agit d'un clavier sans fil, le message OO & KYPD LO BAT est affiché.
Clavier seulement: DEUX "BIP" COURTS	ARMEMENT TOTAL	Le message ARMED AWAY/ALL SECURE est affiché et le voyant rouge "MISE EN SERVICE" est allumé.
Clavier seulement: TROIS "BIP" COURTS	a. ARMEMENT PARTIEL OU INSTANT b. OUVERTURE D'UNE ZONE LORSQU'EN MODE CARILLON c. OUVERTURE D'UNE ZONE LORSQU'EN MODE	a. Le message ARMED STAY or ARMED INSTANT est affiché et le voyant rouge "MISE EN SERVICE" est allumé. b. Le message CHIME est affiché. Appuyez sur la touche [*] PRÊT pour afficher la description des zones ouvertes. c. Le numéro et la description des zones ouvertes est affiché.
Clavier seulement: BIPS RAPIDES	a. MÉMOIRE D'ALARME b. PANNE DE LA SIRÈNE c. BATTERIE PRINCIPALE FAIBLE d. DÉFECTUOSITÉ	a. Le message FIRE et/ou ALARM est affiché avec la description de la zone en alarme. b. Le message BELL FAILURE est affiché. c. Le message SYSTEM LO BAT est affiché avec le numéro et l'identification du transmetteur. d. Le message CHECK est affiché avec la description de la zone en défautuosité.
Clavier seulement: BIPS LENTS	a. DÉLAI D'ENTRÉE EN COURS b. DÉLAI DE SORTIE EN COURS (si programmé)	a. Le message DISARM SYSTEM OR ALARM WILL OCCUR est affiché. Si vous n'avez pas désarmé le système avant la fin du délai, une alarme sera déclenchée. b. Le message ARMED AWAY/you may exit now est affiché. Les "BIP" deviennent plus rapides durant les 5 dernières secondes du délai de sortie.

* Si une cloche est utilisée comme avertisseur sonore externe, la sonnerie d'alarme d'incendie est pulsée (voir page 29) et la sonnerie d'alarme vol audible est continue.

LISTE DES ZONES PROTÉGÉES

Un ou plusieurs dispositifs de détection ont été assignés par votre installateur à chacune des zones de protection de votre système (*notez que certaines zones ne peuvent pas être utilisées*). Par exemple, le dispositif de détection de la porte d'Entrée/Sortie peut avoir été assigné à la zone 01, le dispositif de détection de la fenêtre de la chambre des maîtres peut avoir été assigné à la zone 02 et ainsi de suite.

Les zones 95, 96 et 99 représentent les conditions d'urgence panique du clavier qui ont été assignées par votre installateur (voir page 23). Les zones 08 et 09 sont réservées pour le code d'embuscade et pour l'avertissement d'une condition de sabotage au poste de télésurveillance.

Ce tableau peut être utilisé pour inscrire la description des zones de votre système. Votre installateur vous aidera à remplir ce tableau.

DESCRIPTION DES ZONES DE PROTECTION

Zone	Description	Zone	Description
01		15	
02		16	
03		17	
04		18	
05		19	
06		20	
07	NON UTILISÉE	21	
08	-Code d'embuscade-	22	
09	-Sabotage-	23	
10		24	
11		25	
12		95	Touche de Panique A (ou: 1 & *)
13		96	Touche de Panique C (ou: 3 & #)
14		99	Touche de Panique B (ou: * & #)

CANADIAN DEPARTMENT OF COMMUNICATIONS (DOC) STATEMENT NOTICE

The Canadian Department of Communications label identifies certified equipment. This certification means that the equipment meets certain telecommunications network protective, operational and safety requirements. The Department does not guarantee the equipment will operate to the user's satisfaction.

Before installing this equipment, users should ensure that it is permissible to be connected to the facilities of the local telecommunications company. The equipment must also be installed using an acceptable method of connection. In some cases, the company's inside wiring associated with a single line individual service may be extended by means of certified connector assembly (telephone extension cord). The customer should be aware that compliance with the above conditions may not prevent degradation of service in some situations.

Repairs to certified equipment should be made by an authorized Canadian maintenance facility designated by the supplier. Any repairs or alterations made by the user to this equipment, or equipment malfunctions, may give the telecommunications company cause to request the user to disconnect the equipment.

Users should ensure for their own protection that the electrical ground connections of the power utility, telephone lines and internal metallic water pipe system, if present, are connected together. This precaution may be particularly important in rural areas.

Caution: Users should not attempt to make such connections themselves, but should contact the appropriate electric inspection authority, or electrician, as appropriate.

The Load Number (LN) assigned to each terminal device denotes the percentage of the total load to be connected to a telephone loop which is used by the device, to prevent overloading. The termination on a loop may consist of any combination of devices subject only to the requirement that the total of the Load Numbers of all the devices does not exceed 100.

CONFORMITÉ AUX CONDITIONS DU MINISTÈRE DES COMMUNICATIONS DU CANADA (DOC) AVIS

L'étiquette du ministère des Communications du Canada identifie le matériel homologué. Cette étiquette certifie que le matériel est conforme à certaines normes de protection, d'exploitation et de sécurité des réseaux de télécommunications. Le ministère n'assure toutefois pas que le matériel fonctionnera à la satisfaction de l'utilisateur.

Avant d'installer ce matériel, l'utilisateur doit s'assurer qu'il est permis de le raccorder aux installations de l'entreprise locale de télécommunications. Le matériel doit également être installé en suivant une méthode acceptée de raccordement. Dans certains cas, les fils intérieurs de l'entreprise utilisés pour un service individuel à la ligne unique peuvent être prolongés au moyen d'un dispositif homologué de raccordement (cordon prolongateur téléphonique interne). L'abonné ne doit pas oublier qu'il est possible que la conformité aux conditions énoncées ci-dessus n'empêche pas la dégradation du service dans certaines situations. Actuellement, les entreprises de télécommunications ne permettent pas que l'on raccorde leur matériel aux prises d'abonnés, sauf dans les cas précis prévus par les tarifs particuliers de ces entreprises.

Les réparations du matériel homologué doivent être effectuées pas un centre d'entretien canadien autorisé désigné par le fournisseur. La compagnie de télécommunications peut demander à l'utilisateur de débrancher un appareil à la suite de réparations ou de modifications effectuées par l'utilisateur ou à cause de mauvais fonctionnement.

Pour sa propre protection, l'utilisateur doit s'assurer que tous les fils de mise à la terre de la source d'énergie électrique, des lignes téléphoniques de réseau de conduites d'eau, s'il y en a, soient raccordés ensemble. Cette précaution est particulièrement importante dans les régions rurales.

Avertissement: L'utilisateur ne doit pas tenter de faire ces raccordements lui-même; il doit avoir recours à un service d'inspection des installations électriques, ou à un électricien, selon le cas.

L'indice de charge (IC) assigné à chaque dispositif terminal pour éviter toute surcharge indique le pourcentage de la charge totale qui peut être raccordée à un circuit téléphonique fermé utilisé par ce dispositif. La terminaison du circuit fermé peut être constituée de n'importe quelle combinaison de dispositifs, pourvu que la somme des indices de charge de l'ensemble des dispositifs ne dépasse pas 100.

AVERTISSEMENT! RESTRICTIONS DE CE SYSTÈME D'ALARME

Quoique ce système soit de conception avant-gardiste, il n'offre pas de garantie de protection contre le vol, le feu ou toute autre urgence. Tout système, commercial ou résidentiel, peut faillir à la tâche pour plusieurs raisons ; par exemple:

- Des intrus peuvent entrer par des accès non protégés ou bien ils possèdent une technique sophistiquée pour échapper à un détecteur de même que pour débrancher un avertisseur.
- Les détecteurs d'entrée par effraction (e.g. : les détecteurs à infrarouge), les détecteurs de fumée et plusieurs autres dispositifs de détection ne fonctionnent pas sans piles, avec des piles faibles ou si ces piles sont mal installées. Les dispositifs qui sont alimentés par l'alimentation CA ne fonctionnent pas si cette alimentation est coupée, même brièvement.
- Les signaux des transmetteurs sans fil peuvent être arrêtés ou réfléchis par le métal avant qu'ils atteignent le récepteur d'alarme. Même si la trajectoire du signal a été récemment vérifiée par un test hebdomadaire, ce signal peut être bloqué ou dérivé par une pièce de métal placée dans son chemin.
- Un usager peut ne pas atteindre assez rapidement un bouton de panique ou d'urgence.
- Les détecteurs de mouvement passifs à infrarouge ne peuvent détecter une intrusion que dans des parties établies dans le schéma du manuel d'installation. Les détecteurs passifs à infrarouge ne couvrent pas une zone de protection volumétrique. Ils ne projettent pas plusieurs rayons de protection et une intrusion ne peut être détectée que dans les zones couvertes par les rayons. Ils ne peuvent détecter le mouvement ou une intrusion de l'autre côté des murs, plafonds, planchers, portes closes, cloison de verre, portes en verre ou châssis. L'altération, le masquage, la peinture ou la vaporisation de quelque produit que ce soit sur les miroirs, les fenêtres ou toute pièce optique du système peuvent réduire leur capacité de détection. Les détecteurs passifs à infrarouge sont sensibles aux changements de température; dès lors, quand la température ambiante de la zone protégée approche de 32° à 40°C (90° à 105°F), la performance peut décroître.
- Les dispositifs d'alarme, tels que les sirènes, cloches et Klaxons peuvent ne pas avertir ou réveiller les personnes de l'autre côté d'une porte close ou entrouverte. Si les dispositifs d'alarme entrent en fonction sur un niveau autre que celui des chambres, alors, peut-être ne pourront-ils éveiller ou avertir les personnes qui se trouvent dans ces chambres. Même les personnes éveillées n'entendront peut-être pas le son de l'alarme si celui-ci est couvert par le bruit du système de son, la radio, l'air climatisé ou un appareil ménager, ou même par la circulation automobile. Enfin, les dispositifs d'alarme, même s'ils ont un niveau sonore élevé, ne parviendront peut-être pas à avertir les malentendants ou éveiller des dormeurs profonds.
- Les lignes téléphoniques qui transmettent les signaux d'alarme d'un site au poste de télésurveillance peuvent être en panne ou temporairement hors service. Des intrus expérimentés peuvent également saboter les lignes téléphoniques.
- Toutefois, même si le système réagit comme voulu à une urgence, les occupants peuvent ne pas avoir le temps de se prémunir contre une telle situation. Même si le système est sous télésurveillance, les forces de l'ordre ou d'incendie peuvent ne pas réagir au moment opportun.
- Comme tout autre appareil électrique, cet équipement peut défaillir. Même si cet équipement a été conçu pour une durée de vie d'au moins dix ans, ses composantes électroniques peuvent défaillir à tout moment.

— Suite à la page suivante

AVERTISSEMENT! RESTRICTIONS DE CE SYSTÈME D'ALARME (Suite)

Le manque d'entretien est la cause la plus commune du mauvais fonctionnement d'un système d'alarme lors d'une intrusion ou d'un incendie. Ce système d'alarme devrait être vérifié à chaque semaine pour s'assurer que tous les détecteurs et les transmetteurs fonctionnent bien.

Les transmetteurs sans fil (utilisés avec certains systèmes) sont conçus pour procurer une longue durée de vie de la pile qui les alimente lorsqu'ils sont utilisés dans des conditions normales d'opération. La longévité des piles peut être aussi élevée que de 4 à 7 ans selon l'environnement, l'utilisation et le type de dispositif sans fil utilisé. Des facteurs externes se retrouvant dans une installation particulière telle que: l'humidité, les températures basses ou élevées aussi bien qu'une grande variation de température sont tous sujettes à réduire la durée de vie de la pile. Toutefois, ce système sans fil est conçu pour identifier et pour vous aviser lorsque qu'une situation de pile faible se présente sur les dispositifs. Cette condition de défectuosité vous permet ainsi de remplacer la pile afin de maintenir la zone de protection du système couverte par le dispositif en défaut.

L'installation d'un système d'alarme peut vous rendre éligibles à des taux réduits d'assurance mais ne peut pas être utilisée comme substitut à cette dernière. Les propriétaires de commerce et de résidence et les locataires devraient continuer d'agir prudemment, à se protéger et à assurer leur vie et leur propriété.

Nous continuons à imaginer et fabriquer des dispositifs de protection nouveaux et améliorés. Les utilisateurs de systèmes d'alarme se doivent à eux-mêmes et à leur proches de connaître ces nouveaux produits.

Pour obtenir de l'information concernant les conditions et les termes complets de votre garantie, veuillez vous référer à votre contrat.

- NOTES -

- NOTES -

Garantie limitée ADEMCO

Honeywell International Inc., agissant par l'entremise de sa filiale ADEMCO (le « vendeur ») 165 Eileen Way, Syosset, New York 11791 garantit que son équipement de sécurité (le produit) est exempt de défauts matériels ainsi que de main-d'oeuvre dans des conditions normales d'usage et de service pour une période de 24 mois à partir de la date de contrôle estampée sur le produit ou pour les produits où il n'y a pas d'estampe Ademco de la date, pour une période de 12 mois à partir de la date originale d'achat à moins que les instructions d'installation ou que le catalogue précisent une période plus courte; dans ce cas, la période la plus courte doit s'appliquer. L'obligation du Vendeur se limite à la réparation ou le remplacement, à son choix, sans frais pour les pièces, la main-d'oeuvre ou le transport de tout produit dont la preuve est faite que les matériaux ou la main-d'oeuvre sont défectueux dans des conditions normales d'usage et de service. Cette garantie n'engage pas le Vendeur si le produit est modifié ou mal réparé par qui que ce soit autre que le Vendeur. Pour une réparation sous garantie, retournez le produit, port payé, à Ademco Factory Service, 165 Eileen Way, Syosset, New York 11791.

IL N'Y A AUCUNE GARANTIE EXPRESSE OU IMPLICITE, DE QUALITÉ MARCHANDE, D'ADAPTATION À DES FINS PARTICULIÈRES OU AUTREMENT, QUI DÉPASSE L'ÉNONCÉ PRÉSENTÉ; EN AUCUN CAS LE VENDEUR NE SERA TENU RESPONSABLE ENVERS QUI QUE CE SOIT DES CONSÉQUENCES OU DOMMAGES ACCIDENTELS, POUR CAUSE DE RUPTURE DE CETTE GARANTIE OU TOUTE AUTRE GARANTIE, EXPRESSE OU IMPLICITE OU PAR TOUTE AUTRE CAUSE DE RESPONSABILITÉ, MÊME SI LA PERTE OU LE DOMMAGE EST CAUSÉ PAR LA NÉGLIGENCE OU LA FAUTE DU VENDEUR.

Le Vendeur ne prétend pas que le produit ne peut être déjoué. Il ne prétend pas non plus que le produit empêchera toute blessure ou perte de bien par cambriolage, vol, feu ou autre, ou bien que le produit vous procure une protection ou un avertissement adéquat dans tous les cas. L'acheteur doit comprendre qu'un système d'alarme bien installé et entretenu ne peut que réduire le risque de cambriolage, de vol et d'incendie. Toutefois, ce n'est pas une assurance ou une garantie que ces événements ne se produiront pas ou qu'il n'y aura pas de blessure ou perte de biens dans de tels cas. EN CONSÉQUENCE, LE VENDEUR N'ASSUMERA AUCUNE RESPONSABILITÉ POUR BLESSURES, DOMMAGES À LA PROPRIÉTÉ OU AUTRE PERTE, EN SE BASANT SUR LE FAIT QUE LE PRODUIT N'A PAS DONNÉ D'AVERTISSEMENT. TOUTEFOIS, SI LE VENDEUR EST DÉCLARÉ RESPONSABLE, DIRECTEMENT OU INDIRECTEMENT, POUR TOUTE PERTE OU DOMMAGE D'APRÈS CETTE GARANTIE OU AUTREMENT, SANS ÉGARD À LA CAUSE OU L'ORIGINE, SA RESPONSABILITÉ MAXIMALE NE DEVRA, EN AUCUN CAS, EXCÉDER LE PRIX D'ACHAT DU PRODUIT; CE RECOURS EST COMPLET ET EST LE SEUL RECOURS CONTRE LE VENDEUR. Cette garantie remplace toutes les garanties précédemment énoncées et est la seule garantie offerte par le vendeur pour ce produit. Aucun changement à cette garantie, écrit ou verbal n'est permis. Honeywell International Inc., agissant par l'entremise de sa filiale ADEMCO (le « vendeur »)



N7229-12FR 7/03 Rev. A

ADEMCO

Une Compagnie de Honeywell